

## Фильтры



### Серии FW, F и TF

- Удаляют загрязняющие микрочастицы из системы
- Работают в газовых и жидкостных системах
- Торцевые соединения от 3 до 12 мм или от 1/8 до 1/2 дюйма
- Материалы: нержавеющая сталь и латунь

## Характеристики

### Цельносварные проходные фильтры (серия FW)

- Цельносварная конструкция обеспечивает надежное герметичное содержание среды.
- Проходные фильтры предназначены для использования в системах с ограниченным пространством.
- Фильтр легко очищается обратным потоком.
- Спеченный элемент предлагается с номинальным размером пор 0,5 мкм; гофрированные ячеистые элементы – с номинальными размерами пор 2, 7 и 15 мкм.
- Торцевые соединения включают в себя трубные обжимные фитинги Swagelok®, резьбовые соединения NPT и фитинги с торцевым уплотнением VCR® с наружной резьбой.

Сварной шов между корпусом и элементом препятствует байпасному течению

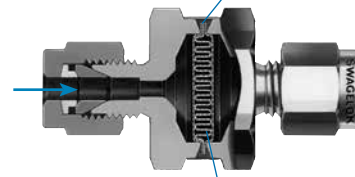

Показан гофрированный элемент; возможна поставка спеченного элемента

### Проходные фильтры (серия F)

- Проходные фильтры предназначены для использования в системах с ограниченным пространством.
- Заменяемые спеченные элементы предлагаются с номинальными размерами пор 0,5; 2; 7; 15; 60 и 90 мкм, заменяемые сетчатые элементы – с номинальными размерами пор 40; 140; 230 и 440 мкм.
- Торцевые соединения включают в себя трубные обжимные фитинги Swagelok, резьбовые соединения NPT, трубные переходники и фитинги с торцевым уплотнением VCR с наружной резьбой.

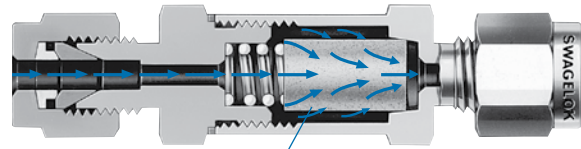

Показан спеченный элемент; возможна поставка сетчатого элемента

### T-образные фильтры (серия TF)

- Фильтрующий элемент можно заменять, не извлекая корпус из системы.
- Заменяемые спеченные элементы предлагаются с номинальными размерами пор 0,5; 2; 7; 15; 60 и 90 мкм, заменяемые сетчатые элементы – с номинальными размерами пор 40; 140; 230 и 440 мкм.
- Торцевые соединения включают в себя трубные обжимные фитинги Swagelok, резьбовые соединения NPT и соединения под приварку в раструб или встык.
- Предлагаются некоторые фильтры серии TF, утвержденные согласно стандарту ECE R110, для использования с альтернативными видами топлива. См. раздел «**Варианты исполнения и вспомогательные принадлежности**», стр. 891.

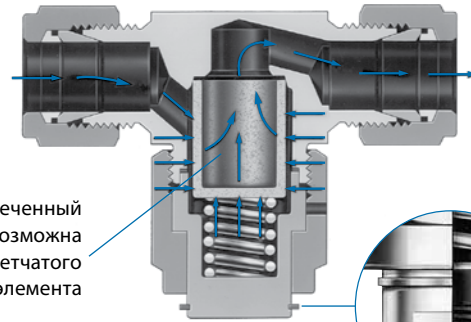

Показан спеченный элемент; возможна поставка сетчатого элемента

Предлагаются отводные отверстия; см. стр. 891

## Фильтрующие элементы

### Серия FW

#### Спеченный



- Задерживает частицы диаметром от 0,5 мкм
- Конструкция из нерж. стали 316L

#### Гофрированный ячеистый

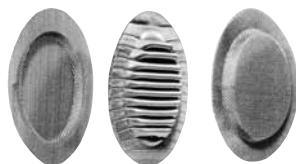

- Сетка фильтра
- Гофрированный ячеистый элемент
- Сетка фильтра
- Обеспечивает более широкую площадь фильтрации
- Конструкция из нержавеющей стали

### Серии F и TF

#### Спеченный

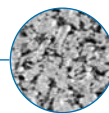
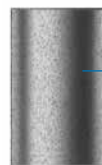

Увеличено в 13 раз

- Задерживает мелкие частицы в плотной матрице
- Конструкция из нерж. стали 316

#### Сетчатый

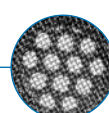
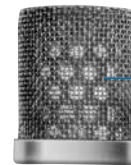

Увеличено в 2 раза

- Удаляет более крупные частицы
- Конструкция из нерж. стали 316

## Номинальные параметры давления/температуры

Параметры рассчитаны для стандартных используемых материалов. Параметры для фильтров серии TF с прокладками из политрифторхлорэтилена (PCTFE) ограничены температурой 93°C и давлением 206 бар (200°F и 3000 фунтов на кв. дюйм, ман.). См. стр. 891.

Серия фильтра	FW, TF	2F, 4F	6F, 8F	F	TF
Материал	Нерж. сталь 316			Латунь	
Температура, °C (°F)	Рабочее давление, бары (фунты на кв. дюйм, ман.)				
-28 От (-20) до 37 (100)	413 (6000)	206 (3000)	172 (2500)	68,9 (1000)	137 (2000)
93 (200)	355 (5160)	177 (2580)	148 (2150)	53,7 (780)	119 (1730)
148 (300)	321 (4660)	160 (2330)	133 (1940)	46,8 (680)	101 (1470)
204 (400)	294 (4280)	147 (2140)	122 (1780)	—	—
260 (500)	274 (3980)	137 (1990)	114 (1660)	—	—
315 (600)	259 (3760)	129 (1880)	107 (1560)	—	—
343 (650)	254 (3700)	127 (1845)	106 (1540)	—	—
371 (700)	248 (3600)	124 (1800)	103 (1500)	—	—
398 (750)	242 (3520)	121 (1760)	100 (1460)	—	—
426 (800)	238 (3460)	118 (1725)	99,2 (1440)	—	—
454 (850)	232 (3380)	116 (1690)	97,1 (1410)	—	—
482 (900)	225 (3280)	112 (1640)	93,7 (1360)	—	—

## Параметры перепада давления

Серия фильтра	Максимальный перепад давления бары (фунты на кв. дюйм, ман.)		
	Спеченный элемент	Сетчатый элемент	Гофрированный элемент
FW	41,3 (600)	—	6,8 (100)
F, TF	68,9 (1000)		—

## Используемые материалы

Деталь	Серия фильтра	Материалы корпуса фильтра	
		Латунь <sup>①</sup>	Нерж. сталь 316
Марка материала/ТУ Американского общества по испытанию материалов (ASTM)			
Гайка крышки	TF	Латунь/B16	Нерж. сталь 316/A479
Крышка	TF	Латунь/B16	Нерж. сталь 316/A479
Сетки фильтра (2)	FW	—	Нерж. сталь 316
Элемент	FW	—	Размер 0,5 мкм - нерж. ст. 316L Размеры 2, 7 и 15 мкм - нерж. ст. 316
	F, TF	Спеченный — нерж. ст. 316 Сетчатый — нерж. ст. 316 с серебряным припоем	
Пружина	F, TF	Нерж. сталь 302	
Прокладка	F, TF	Алюминий/B209	Посеребренная нерж. ст. 316/A240
Корпус	Все	Латунь/B16	Нерж. ст. 316/A479
Стопорное кольцо	TF	PH 15-7 Мо®, нерж. ст.	
Смазка	F	На силиконовой основе	

Соприкасающиеся со средой детали выделены курсивом.

① Фильтры серии FW не предлагаются из латуни.

## Площадь фильтрации

Серия фильтра	Спеченный элемент мм <sup>2</sup> (дюйм <sup>2</sup> )	Сетчатый элемент мм <sup>2</sup> (дюйм <sup>2</sup> )	Гофрированный элемент мм <sup>2</sup> (дюйм <sup>2</sup> )
FW	283 (0,44)	—	1450 (2,25)
2F	350 (0,55)	—	—
4F, 2TF, 4TF	830 (1,3)	640 (1,0)	—
6F, 8F, 6TF, 8TF	1280 (2,0)	1090 (1,7)	—

## Параметры расхода при температуре 20°C (70°F)

### Серия FW

Торцевые соединения		Номинальный размер пор элемента ммк	Давление на входе, <sup>①</sup> бары (фунты на кв. дюйм)			Перепад давления, бары (фунты на кв. дюйм)		
			0,34 (5)	0,68 (10)	1,0 (15)	0,68 (10)	3,4 (50)	6,8 (100)
Вход/выход	Размер		Расход воздуха, станд. л/мин (станд. футы <sup>3</sup> /мин)			Расход воды, л/мин (галлоны США/мин)		
Трубные обжимные фитинги Swagelok, фитинги с торцевым уплотнением VCR с наружной резьбой	1/4 дюйма, 6 мм	0,5	1,1 (0,04)	1,7 (0,06)	3,4 (0,12)	0,03 (0,01)	0,15 (0,04)	0,45 (0,12)
		2, 7, 15	150 (5,6)	280 (10)	390 (14)	6,4 (1,7)	20 (5,5)	31 (8,3)
Внутренняя резьба NPT	1/4 дюйма	2, 7, 15				17 (4,5)	52 (14)	68 (18)
Наружная резьба NPT, наружная/внутренняя резьба NPT	1/4 дюйма	2, 7, 15				13 (3,5)	41 (11)	52 (14)

① На выходе среда выпускается в атмосферу.

### Серия F

Номинальный размер пор элемента ммк	Давление на входе, <sup>①</sup> бары (фунты на кв. дюйм)			Перепад давления, бары (фунты на кв. дюйм)		
	0,34 (5)	0,68 (10)	1,0 (15)	0,68 (10)	3,4 (50)	6,8 (100)
	Расход воздуха, станд. л/мин (станд. футы <sup>3</sup> /мин)			Расход воды, л/мин (галлоны США/мин)		
<b>Серия 2F</b>						
0,5	1,1 (0,04)	1,7 (0,06)	3,4 (0,12)	0,03 (0,01)	0,15 (0,04)	0,45 (0,12)
2	5,6 (0,20)	11 (0,40)	17 (0,60)	0,30 (0,08)	0,91 (0,24)	1,5 (0,40)
7	14 (0,50)	25 (0,90)	34 (1,2)	0,37 (0,10)	1,1 (0,30)	1,8 (0,48)
15	22 (0,80)	36 (1,3)	42 (1,5)	0,45 (0,12)	1,3 (0,36)	2,1 (0,58)
60	48 (1,7)	62 (2,2)	68 (2,4)	0,56 (0,15)	1,8 (0,50)	2,6 (0,70)
90	51 (1,8)	62 (2,2)	73 (2,6)	0,75 (0,20)	1,8 (0,50)	2,2 (0,60)
<b>Серия 4F</b>						
0,5	3,4 (0,12)	7,3 (0,26)	13 (0,48)	0,15 (0,04)	0,64 (0,17)	1,0 (0,29)
2	17 (0,60)	39 (1,4)	65 (2,3)	0,90 (0,24)	3,2 (0,86)	4,9 (1,3)
7	39 (1,4)	82 (2,9)	130 (4,7)	1,5 (0,40)	4,9 (1,3)	7,5 (2,0)
15	34 (1,2)	82 (2,9)	130 (4,7)	1,8 (0,50)	4,9 (1,3)	7,9 (2,1)
60	87 (3,1)	160 (5,9)	240 (8,5)	3,4 (0,90)	12 (3,3)	17 (4,6)
90	110 (4,1)	210 (7,5)	280 (10)	4,5 (1,2)	15 (4,2)	23 (6,1)
40, 140, 230, 440	130 (4,7)	250 (8,8)	340 (12)	6,4 (1,7)	21 (5,6)	29 (7,8)
<b>Серии 6F и 8F</b>						
0,5	10 (0,36)	24 (0,86)	45 (1,6)	0,34 (0,09)	1,5 (0,40)	2,8 (0,76)
2	39 (1,4)	79 (2,8)	110 (4,0)	0,98 (0,26)	4,1 (1,1)	6,0 (1,6)
7	51 (1,8)	119 (4,2)	190 (6,8)	2,4 (0,64)	8,3 (2,2)	13 (3,5)
15	51 (1,8)	130 (4,9)	220 (7,9)	3,1 (0,84)	9,8 (2,6)	15 (4,1)
60	140 (5,1)	280 (10)	420 (15)	7,5 (2,0)	25 (6,7)	37 (10)
90	170 (6,1)	310 (11)	450 (16)	8,7 (2,3)	28 (7,6)	41 (11)
40, 140, 230, 440	200 (7,2)	390 (14)	560 (20)	18 (4,8)	56 (15)	71 (19)

① На выходе среда выпускается в атмосферу.

## Параметры расхода при 20°C (70°F)

### Серия TF

Номинальный размер пор элемента ммк	Давление на входе, <sup>①</sup> бары (фунты на кв. дюйм)			Перепад давления, бары (фунты на кв. дюйм)		
	0,34 (5)	0,68 (10)	1,0 (15)	0,68 (10)	3,4 (50)	6,8 (100)
	Расход воздуха, станд. л/мин (станд. футы <sup>3</sup> /мин)			Расход воды, л/мин (галлоны США/мин)		
<b>Серия 2TF</b>						
0,5	1,1 (0,04)	1,7 (0,06)	3,4 (0,12)	0,15 (0,04)	0,64 (0,17)	1,0 (0,29)
2	5,6 (0,20)	11 (0,40)	17 (0,60)	0,30 (0,08)	0,91 (0,24)	1,5 (0,40)
7	14 (0,50)	25 (0,90)	34 (1,2)	0,37 (0,10)	1,1 (0,30)	1,8 (0,48)
15	22 (0,80)	36 (1,3)	42 (1,5)	0,45 (0,12)	1,3 (0,36)	2,1 (0,58)
60	48 (1,7)	62 (2,2)	68 (2,4)	0,56 (0,15)	1,8 (0,50)	2,6 (0,70)
90	51 (1,8)	62 (2,2)	73 (2,6)	0,75 (0,20)	1,8 (0,50)	2,2 (0,60)
40, 140, 230, 440	51 (1,8)	63 (2,3)	73 (2,6)	0,75 (0,20)	1,8 (0,50)	2,2 (0,60)
<b>Серия 4TF</b>						
0,5	3,4 (0,12)	7,3 (0,26)	13 (0,48)	0,15 (0,04)	0,64 (0,17)	1,0 (0,29)
2	17 (0,60)	39 (1,4)	65 (2,3)	0,90 (0,24)	3,2 (0,86)	4,9 (1,3)
7	39 (1,4)	82 (2,9)	130 (4,7)	1,5 (0,40)	4,9 (1,3)	7,5 (2,0)
15	34 (1,2)	82 (2,9)	130 (4,7)	1,8 (0,50)	4,9 (1,3)	7,9 (2,1)
60	87 (3,1)	160 (5,9)	240 (8,5)	3,0 (0,80)	10 (2,7)	14 (3,9)
90	110 (4,1)	210 (7,5)	280 (10)	4,1 (1,1)	12 (3,4)	18 (4,9)
40, 140, 230, 440	103 (4,7)	250 (8,8)	340 (12)	4,5 (1,2)	15 (4,2)	21 (5,6)
<b>Серии 6TF и 8TF</b>						
0,5	10 (0,36)	24 (0,86)	45 (1,6)	0,34 (0,09)	1,5 (0,40)	2,8 (0,76)
2	39 (1,4)	79 (2,8)	110 (4,0)	0,98 (0,26)	4,1 (1,1)	6,0 (1,6)
7	51 (1,8)	119 (4,2)	190 (6,8)	2,4 (0,64)	8,3 (2,2)	13 (3,5)
15	51 (1,8)	130 (4,9)	220 (7,9)	3,1 (0,84)	9,8 (2,6)	15 (4,1)
60	140 (5,1)	280 (10)	420 (15)	5,6 (1,5)	18 (4,8)	6,7 (6,7)
90	170 (6,1)	310 (11)	450 (16)	6,4 (1,7)	20 (5,5)	28 (7,6)
40, 140, 230, 440	200 (7,2)	390 (14)	560 (20)	9,0 (2,4)	27 (7,2)	37 (10)

① На выходе среда выпускается в атмосферу.

### Испытания

Каждый фильтр Swagelok испытывается в заводских условиях азотом под давлением 69 бар (1000 фунтов на кв. дюйм, ман.) на отсутствие обнаружимой утечки с использованием жидкого течеискателя.

### Очистка и упаковка

Фильтры Swagelok с торцевыми соединениями типа VCR обрабатываются в соответствии со *Специальной процедурой компании Swagelok по очистке и упаковке (SC-11)*, MS-06-63, для обеспечения соответствия требованиям к чистоте изделий, предусмотренным нормативами ASTM G93, уровень C.

Фильтры Swagelok с другими торцевыми соединениями обрабатываются в соответствии со *Стандартной процедурой компании Swagelok по очистке и упаковке (SC-10)*, MS-06-62; специальная процедура очистки и упаковки выполняется по отдельному заказу.

## Габариты и информация по размещению заказа

Габариты приводятся только для справки и могут изменяться.

### Серия FW

Добавьте обозначение элемента к основному коду заказа.

Пример: SS-4FWS-05

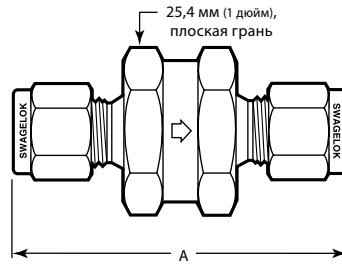

### Серия FW

Торцевые соединения		Номинальный размер пор элемента мкм	Основной код заказа	Габариты, мм (дюймы)	
Вход/выход	Размер			Условный проход	A
Трубные обжимные фитинги Swagelok	1/4 дюйма	0,5	SS-4FWS-	4,75 (0,187)	53,1 (2,09)
	1/4 дюйма	2, 7, 15	SS-4FW-		54,6 (2,15)
	6 мм	0,5	SS-6FWS-MM-		54,1 (2,13)
	6 мм	2, 7, 15	SS-6FW-MM-		54,6 (2,15)
Внутренняя резьба NPT	1/4 дюйма	2, 7, 15	SS-4FW4-	11,5 (0,453)	39,9 (1,57)
Наружная резьба NPT	1/4 дюйма		SS-4FW2-	7,14 (0,281)	48,0 (1,89)
Наружная/внутренняя резьба NPT	1/4 дюйма		SS-4FW5-	7,14 (0,281)	43,7 (1,72)
Фитинги с торцевым уплотнением VCR с наружной резьбой	1/4 дюйма	0,5	SS-4FWS-VCR-	4,75 (0,187)	49,5 (1,95)
	1/4 дюйма	2, 7, 15	SS-4FW-VCR-		51,8 (2,04)

Указанные габариты соответствуют затяжке гаек на трубных обжимных фитингах Swagelok вручную.

### Элементы серии FW

Элементы задерживают 95 % частиц более крупных, чем номинальный размер пор.

Номинальный размер пор мкм	Диапазон размеров пор мкм	Тип элемента	Обозначение элемента
0,5	От 0,5 до 2	Спеченный	05
2	—	Гофрированный	2
7	—		7
15	—		15

### Серия F и серия TF

#### Фильтры из нержавеющей стали

Добавьте обозначение элемента к основному коду заказа.

Пример: SS-2F-2

#### Латунные фильтры

В коде заказа замените **SS** на **B**.

Пример: **B**-2F-2

Фильтры с торцевыми соединениями в виде фитингов с торцевым уплотнением VCR не предлагаются в варианте исполнения из латуни.

### Элементы серий F и TF

Элементы задерживают 95 % частиц более крупных, чем номинальный размер пор.

Номинальный размер пор мкм	Диапазон размеров пор мкм	Тип элемента	Обозначение элемента
0,5	От 0,5 до 2	Спеченный	05
2	От 1 до 4		2
7	От 5 до 10		7
15	От 11 до 25		15
40 <sup>①</sup>	—	Сетчатый	40
60	От 50 до 75	Спеченный	60
90	От 75 до 100		90
140 <sup>①</sup>	—	Сетчатый	140
230 <sup>①</sup>	—		230
440 <sup>①</sup>	—		440

<sup>①</sup> Не предлагается для серии 2F.

## Информация по размещению заказа и габариты

## Серия F

Торцевые соединения		Основной код заказа	Серия фильтра	Габариты, мм (дюймы)		
Вход/выход	Размер			Условный проход	A	B
Трубные обжимные фитинги Swagelok	1/8 дюйма	SS-2F-	2F	2,39 (0,094)	59,7 (2,35)	14,3 (9/16)
	1/4 дюйма	SS-4F-	4F	4,75 (0,187)	74,9 (2,95)	19,0 (3/4)
	3/8 дюйма	SS-6F-	6F	7,14 (0,281)	81,5 (3,21)	25,4 (1)
	1/2 дюйма	SS-8F-	8F	10,3 (0,406)	88,6 (3,49)	
	3 мм	SS-3F-MM-	2F	2,39 (0,094)	60,5 (2,38)	14,3 (9/16)
6 мм	SS-6F-MM-	4F	4,75 (0,187)	75,2 (2,96)	19,0 (3/4)	
Внутренняя резьба NPT	1/8 дюйма	SS-2F4-	2F	2,39 (0,094)	54,9 (2,16)	14,3 (9/16)
Наружная резьба NPT	1/4 дюйма	SS-4F2-	4F	4,75 (0,187)	72,9 (2,87)	19,0 (3/4)
Фитинги с торцевым уплотнением VCR с наружной резьбой	1/4 дюйма	SS-4F-VCR-	4F		71,6 (2,82)	
	1/8 дюйма	SS-2F-T7-	2F		2,39 (0,094)	
Трубный обжимной фитинг Swagelok/трубный переходник	1/4 дюйма	SS-4F-T7-	4F	4,75 (0,187)	73,9 (2,91)	19,0 (3/4)



Указанные габариты соответствуют затяжке гаек на трубных обжимных фитингах Swagelok вручную.

## Серия TF

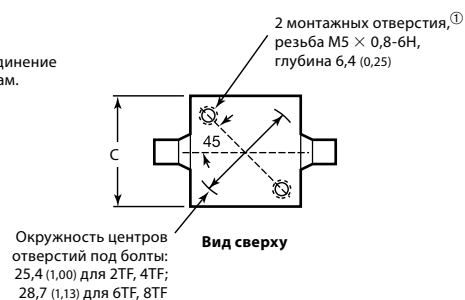
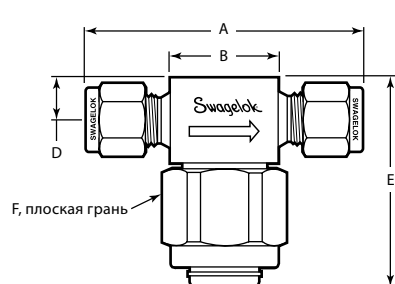

Торцевые соединения		Основной код заказа	Серия фильтра	Габариты, мм (дюймы)							
Тип	Размер			Условный проход	A	B	C	D	E	F	
Трубный обжимной фитинг Swagelok	1/8 дюйма	SS-2TF-	2TF	2,39 (0,094)	57,7 (2,27)	27,2 (1,07)	25,4 (1,00)	9,7 (0,38)	47,5 (1,87)	25,4 (1)	
	1/4 дюйма	SS-4TF-	4TF	4,41 (0,174)	62,7 (2,47)	26,9 (1,06)					
	3/8 дюйма	SS-6TF-	6TF	5,41 (0,213)	72,1 (2,84)	33,5 (1,32)					
	Внутренняя резьба NPT	1/2 дюйма	SS-8TF-	8TF	6,35 (0,250)	77,2 (3,04)	33,3 (1,31)	28,7 (1,13)	11,7 (0,46)	55,9 (2,20)	28,6 (1 1/8)
		6 мм	SS-6TF-MM-	4TF	4,36 (0,172)	62,5 (2,46)	26,9 (1,06)	25,4 (1,00)	9,7 (0,38)	47,5 (1,87)	25,4 (1)
		8 мм	SS-8TF-MM-	6TF	5,41 (0,213)	72,1 (2,84)	35,1 (1,38)	28,7 (1,13)	11,7 (0,46)	55,9 (2,20)	28,6 (1 1/8)
		10 мм	SS-10TF-MM-	8TF	6,35 (0,250)	72,6 (2,86)	33,5 (1,32)				
12 мм	SS-12TF-MM-	8TF	77,2 (3,04)	33,3 (1,31)							
Наружная резьба NPT	1/8 дюйма	SS-2TF4-	2TF	4,41 (0,174)	50,8 (2,00)	25,4 (1,00)	25,4 (1,00)	9,7 (0,38)	47,5 (1,87)	25,4 (1)	
	1/4 дюйма	SS-4TF4-	4TF		54,1 (2,13)						
Соединение под приварку впаstrуб и соединение под приварку встык	1/4 дюйма	SS-4TF2-	4TF	4,41 (0,174)	54,1 (2,13)	25,4 (1,00)	25,4 (1,00)	9,7 (0,38)	47,5 (1,87)	25,4 (1)	
	3/8 дюйма	SS-6TF2-	6TF	6,35 (0,250)	60,5 (2,38)	31,8 (1,25)	28,7 (1,13)	11,7 (0,46)	55,9 (2,20)	28,6 (1 1/8)	
	1/2 дюйма	SS-8TF2-	8TF		69,9 (2,75)						
Соединение под приварку впаstrуб и соединение под приварку встык	1/4 и 3/8 дюйма	SS-4TF-TW-	4TF	4,41 (0,174)	42,7 (1,68)	25,4 (1,00)	25,4 (1,00)	9,7 (0,38)	47,5 (1,87)	25,4 (1)	

Указанные габариты соответствуют затяжке гаек на трубных обжимных соединениях Swagelok вручную.

① Монтажные отверстия не выполняются при торцевых соединениях 1/4 дюйма с внутренней резьбой NPT.



## Варианты исполнения и вспомогательные принадлежности

### Все фильтры

#### Специальная процедура очистки и упаковки (SC-11)

Фильтры Swagelok с торцевыми соединениями типа VCR обрабатываются в соответствии со *Специальной инструкцией компании Swagelok по очистке и упаковке (SC-11)* (MS-06-63), для того чтобы обеспечить соответствие требованиям к чистоте изделий, предусмотренным стандартом ASTM G93, уровень С.

Чтобы заказать специальную процедуру очистки и упаковки для фильтров с торцевыми соединениями другого типа, следует добавить к коду заказа обозначение **-SC11**.

Пример: SS-4TF-40-**SC11**

### Серии F и TF

#### Комплекты элементов

В комплект входит элемент и инструкции.

Выберите основной код заказа комплекта и добавьте обозначение элемента.

Пример: **SS-2F-K4-05**

Серия фильтра <sup>①</sup>	Основной код заказа комплекта
2F	SS-2F-K4-
4F, 2TF, 4TF	SS-4F-K4-
6F, 8F, 6TF, 8TF	SS-8F-K4-

<sup>①</sup> Данные по сериям фильтров приведены в таблицах **Габариты** на стр. 890.

Номинальный размер пор мкм	Диапазон размеров пор мкм	Тип элемента	Обозначение элемента
0,5	От 0,5 до 2	Спеченный	05
2	От 1 до 4		2
7	От 5 до 10		7
15	От 11 до 25		15
40 <sup>①</sup>	—	Сетчатый	40
60	От 50 до 75	Спеченный	60
90	От 75 до 100		90
140 <sup>①</sup>	—	Сетчатый	140
230 <sup>①</sup>	—		230
440 <sup>①</sup>	—		440

<sup>①</sup> Не предлагается для серии 2F.

#### Комплекты прокладок

В комплект входит прокладка и инструкции. Чтобы заказать комплект прокладки из нержавеющей стали, выберите код заказа комплекта. Чтобы заказать прокладку из другого материала, замените **SS** на **S** для алюминия или на **KF** для политрифторхлорэтилена (PTFE) (только для серии TF).

Пример: **A-2F-K3**

Серия фильтра <sup>①</sup>	Код заказа комплекта
2F	SS-2F-K3
4F	SS-4F-K3
6F, 8F	SS-8F-K3
2TF, 4TF	SS-4TF-K2
6TF, 8TF	SS-8TF-K2

<sup>①</sup> Данные по сериям фильтров приведены в таблицах **Габариты** на стр. 890.

**Внимание: запрещается совмещать детали изделий с деталями других производителей, а также заменять их деталями других производителей.**

### Серия F

#### Специальные сплавы

Для некоторых размеров предлагаются фильтры из сплава C-276. Для получения подробной информации обратитесь к своему уполномоченному представителю по продажам и сервисному обслуживанию компании Swagelok.

### Серия TF

#### Отводное отверстие

Отводное отверстие в нижней части фильтра позволяет осуществлять отбор проб или продувку. Чтобы заказать, впишите обозначение в код заказа фильтра.

Пример: **SS-2TF-F1-05**

Серия фильтра	Торцевое соединение для отводного отверстия	Обозначение	Габаритная высота мм (дюймы)
2TF, 4TF	1/8 дюйма, трубный обжимной фитинг Swagelok	-F1	59,9 (2,36)
	1/8 дюйма, внутренняя резьба NPT	-F2	53,1 (2,09)
	1/4 дюйма, трубный обжимной фитинг Swagelok	-F3	71,6 (2,82)
	1/4 дюйма, соединение под приварку в раструб	-F8	56,1 (2,21)
6TF, 8TF	1/8 дюйма, внутренняя резьба NPT	-F4	62,5 (2,46)
	1/4 дюйма, трубный обжимной фитинг Swagelok	-F5	79,8 (3,14)
	3/8 дюйма, трубный обжимной фитинг Swagelok	-F6	81,3 (3,20)
	1/2 дюйма, трубный обжимной фитинг Swagelok	-F7	86,9 (3,42)

#### Фильтры без элементов

Фильтры серии TF могут быть заказаны без элементов. Добавьте **LE** к основному коду заказа.

Пример: **SS-2TF-LE**

#### Фильтры, утвержденные согласно стандарту ECE R110

Фильтры из нержавеющей стали серии TF со спеченными или сетчатыми элементами предлагаются после испытания на пригодность к работе с альтернативными видами топлива, проведенного согласно стандарту ECE R110.

- Рабочая температура: от -40 до 120°C (от -40 до 248°F)
- Рабочее давление в данном диапазоне: 260 бар (3770 фунтов на кв. дюйм)

Чтобы заказать, добавьте **-12463** к коду заказа фильтра стандартной серии TF.

Пример: **SS-2TF-05-12463**

#### Безопасность при эксплуатации в кислородной среде

Для получения подробной информации о факторах опасности и риска, связанных с системами, использующими насыщенную кислородом среду, см. технический отчет компании Swagelok *Безопасность кислородных систем* (MS-06-13RU), стр. 1104.



## Об этом документе

Благодарим вас за то, что вы загрузили этот электронный каталог. Он представляет собой одну главу более объемного тома в печатном формате — *Каталога изделий Swagelok*. Электронные файлы, подобные этому, обновляются по мере появления новой или измененной информации, и в них могут содержаться более свежие данные, чем в печатной версии.

Компания Swagelok является крупным разработчиком и поставщиком решений для трубопроводных систем, включая изделия, сборочные узлы и услуги для научно-исследовательской, контрольно-измерительной, фармацевтической, нефтегазовой, энергетической, нефтехимической и полупроводниковой отраслей промышленности, а также для отрасли альтернативных видов топлива. Наши производственные и исследовательские предприятия, службы технической поддержки и распространения формируют глобальную сеть из более чем 200 авторизованных центров продаж и обслуживания в 57 странах.

Посетите ваш веб-сайт Swagelok и найдите уполномоченного представителя компании Swagelok по продажам, чтобы расспросить его о характеристиках, технических данных, кодах заказов изделий и получить другую информацию об изделиях либо узнать больше о широком ассортименте услуг, которые можно получить исключительно через центры торговли и сервисного обслуживания Swagelok.

**Подбор изделий с учетом требований безопасности**  
**При выборе изделия следует принимать во внимание всю систему в целом, чтобы обеспечить ее безопасную и бесперебойную работу. Соблюдение назначения устройств, совместимости материалов, надлежащих рабочих параметров, правильный монтаж, эксплуатация и обслуживание являются обязанностями проектировщика системы и пользователя.**

## Информация о гарантии

На изделия компании Swagelok распространяется ограниченная пожизненная гарантия компании Swagelok. Экземпляр условий гарантии можно получить у своего уполномоченного представителя компании Swagelok или на вашем веб-сайте Swagelok.

Swagelok, Ferrule-Pak, Goop, Hinging-Colletting, IGC, Kenmac, Micro-Fit, Nupro, Snoop, SWAK, VCO, VCR, Ultra-Torr, Whitey—TM Swagelok Company  
Atlas—TM Asahi Glass Co., Ltd.  
ASCO, El-O-Matic—TM Emerson  
CSA—TM Canadian Standards Association  
Dyneon, TFM—TM Dyneon  
Elgiloy—TM Elgiloy Specialty Metals  
FM—TM FM Global  
Grafoil—TM GrafTech International Holdings, Inc.  
Kalrez, Krytox—TM DuPont  
MAC—TM MAC Valves, Inc.  
PH 15-7 Mo, 17-7 PH—TM AK Steel Corp  
picofast—TM Hans Turck KG  
Rapid Tap—TM Relton Corporation  
Raychem—TM Tyco Electronics Corp.  
Simriz—TM Freudenberg-NOK  
UL—Underwriters Laboratories, Inc.  
Westlock—TM Westlock Controls Corporation  
Xylan—TM Whitford  
© 2017 Swagelok Company